

XTREME



BEDIENINGSVOORSCHRIFT

Hoog Rendement Gaswandketel

Laat u vooral eerst voorlichten door de installateur omtrent het vullen, het ontluchten en de werking van het toestel en de installatie.

Bewaar dit bedieningsvoorschrift zorgvuldig, bij voorkeur in de nabijheid van het toestel.

INHOUDSOPGAVE

1	Werking van het toestel	2
1.1	Werking CV	2
1.2	Werking warm tapwatervoorziening	3
2	Bediening en uitlezing	4
2.1	Het bedieningspaneel gebruiken	4
2.2	Bedrijfstoestanden	5
2.3	Instellingen wijzigen	6
3	Vullen en ontluchten van toestel en installatie	8
3.1	Vullen en ontluchten van de CV installatie	8
4	Vorstbeveiliging	9
5	Onderhoud	9
6	Storingen en reset	10
7	Notificaties	11

1 WERKING VAN HET TOESTEL

De Intergas Xtreme is een modulerende hoog rendement ketel. Dit houdt in dat het vermogen wordt aangepast aan de gewenste warmtebehoefte. In de aluminium warmtewisselaar zijn twee van elkaar gescheiden koperen circuits geïntegreerd. Daarnaast is de Intergas Xtreme voorzien van een 2^e warmtewisselaar (warmte-terugwin-unit). Deze 2^e warmtewisselaar is geïntegreerd in de rookgasafvoer van het toestel waarmee het rendement op tapwater verder verhoogd wordt. Eveneens wordt de restwarmte van de rookgassen van het CV gebruik benut om het tapwater voor te verwarmen.

Het toestel is voorzien van een branderautomaat die bij iedere warmtevraag van de verwarming of de warm tapwatervoorziening de ventilator aanstuurt, de gasklep opent, de brander ontsteekt en de vlam continu bewaakt en regelt, afhankelijk van het gevraagde vermogen.

De Intergas Xtreme voldoet aan de Europese richtlijnen en aanvullende nationale voorschriften wat is aangeduid in een CE-markering. De bijbehorende conformiteitsverklaring is op te vragen bij Intergas Verwarming BV.

De Intergas Xtreme voldoet aan elektrische beschermingsklasse IPX4D.

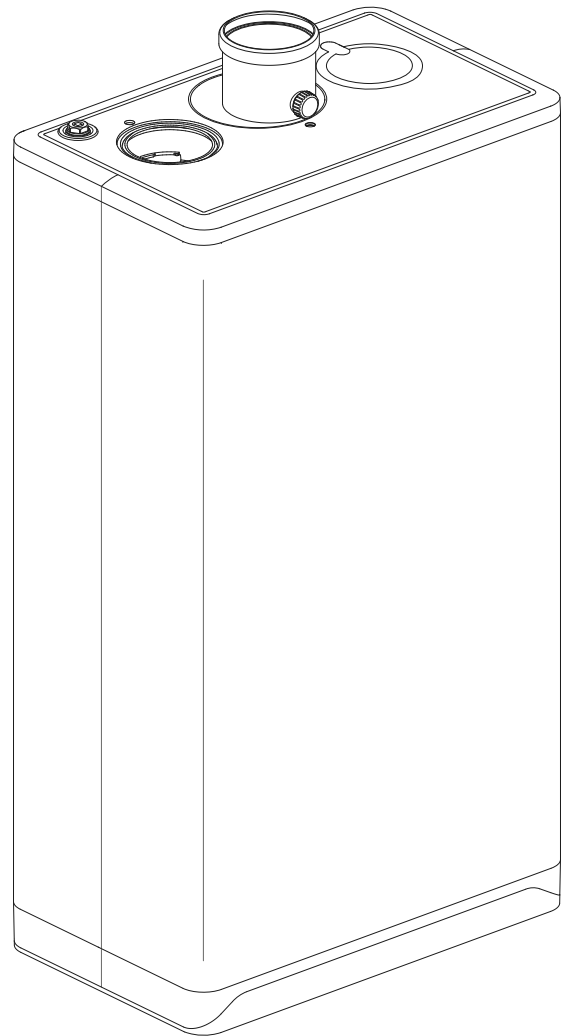

1.1 Werking CV

Het CV water dat door de warmtewisselaar stroomt wordt door de brander verwarmd. De Intergas Xtreme past het vermogen, nodig voor het verwarmen van het CV water, aan de gevraagde warmtebehoefte aan. De volgende regelingen voor het in werking stellen van de verwarming zijn mogelijk:

► **Aan/uit regeling:**

De belasting tussen de minimale en de maximale waarde varieert op basis van de op de ketel ingestelde aanvoertemperatuur. Op de ketel kan een 2-draads aan/uit thermostaat worden aangesloten.

► **Modulerende regeling:**

De belasting tussen de minimale en de maximale waarde varieert op basis van de door de modulerende regelaar bepaalde aanvoertemperatuur. Het vermogen van de ketel kan modulerend worden geregeld met een daarvoor geschikte regelaar, bijvoorbeeld een OpenTherm thermostaat of een RF thermostaat.

Het toestel krijgt een melding van de kamerthermostaat indien de gewenste kamertemperatuur bereikt is. De branderautomaat schakelt dan de ventilator uit, de gasklep wordt gesloten en de brander zal worden uitgeschakeld (mits de tapcomfortfunctie op “**eco**” of “**off**” staat). De circulatiepomp draait na en heeft een nadraaitijd van 1 minuut. De nadraaitijd kan indien gewenst gewijzigd worden. De pomp gaat automatisch 1 keer per 24 uur gedurende ± 10 seconden draaien om vastzitten te voorkomen.

1.2 Werking warm tapwatervoorziening

De warm tapwatervoorziening wordt automatisch in werking gesteld zodra er meer dan 2 liter per minuut warmwater getapt wordt.

Ten behoeve van een snelle levering van warm tapwater is het toestel voorzien van een tapcomfortfunctie. Bij ingeschakelde tapcomfortfunctie wordt de warmtewisselaar op temperatuur gehouden.

De tapcomfortfunctie kent de volgende instellingen:

- ▶ **On:**
De tapcomfortfunctie is continu ingeschakeld. Het toestel levert altijd direct warm tapwater.
- ▶ **Eco:**
De tapcomfortfunctie van het toestel is zelflerend. Het toestel zal zich aanpassen aan het gebruikspatroon van het warm tapwater. Hierdoor zal de warmtewisselaar gedurende de nacht, of bij lange afwezigheid, niet op temperatuur gehouden worden.
- ▶ **Off:**
De warmtewisselaar wordt niet warm gehouden waardoor de levering van warm tapwater enigszins vertraagd is. Als er geen behoefte is aan snelle levering van warm tapwater, kan de tapcomfortfunctie uitgeschakeld worden.

1.3 Gaskeurlabels

Keuringsinstantie KIWA Gastec Certification kent het onafhankelijk prestatielabel "Gaskeurlabel" toe aan gasverbruiktoestellen die voldoen aan de specifieke eisen met betrekking tot een aantal doelmatigheids-, milieutechnische en comfortaspecten.

Aan de Intergas Xtreme zijn de Gaskeur labels HR en CW klasse 5 toegekend.

Comfort Warmwater klasse 5:

Dit houdt in dat de Xtreme voldoet bij de bereiding van warm tapwater aan CW klasse 5. Hiermee is de Xtreme geschikt voor:

- ▶ Tapdebiet van 9 l/min van 60°C (bij koudwatertemperatuur van tenminste 10°C).
- ▶ Een douchefunctie vanaf 6 l/min tot tenminste 12,5 l/min van 40°C.
- ▶ Binnen 10 minuten vullen van een bad met 150 liter water van gemiddeld 40°C.

De Xtreme voldoet aan de CW eisen indien de tapcomfortfunctie is ingesteld op stand "on" of "eco".

Hoog rendement verwarming:

Dit houdt in dat het rendement van de Xtreme tijdens CV-bedrijf voldoet aan de Gaskeur HR criteria.

Schonere Verbranding:

Het toestel beschikt over een geavanceerde brander waardoor de NOx-uitstoot zo laag mogelijk gehouden wordt.

Daarnaast voldoet de Intergas Xtreme aan een XXL capaciteitsprofiel voor tapwater.



2 BEDIENING EN UITLEZING

Het toestel is voorzien van een volledig geïntegreerd touchscreen bedieningspaneel en geeft informatie weer over de bedrijfstoestand van het toestel. Er kunnen symbolen (toetsen), cijfers, punten en/of letters worden weergegeven.

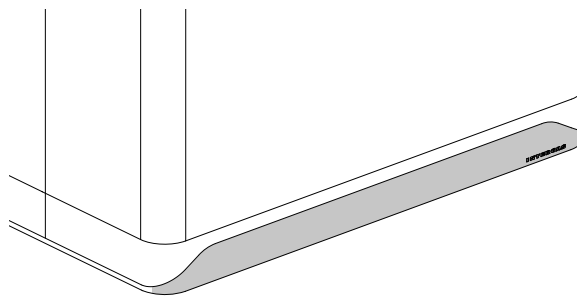

▶ **De toetsen op het display zullen oplichten zodra deze bedienbaar zijn en doven wanneer deze niet meer beschikbaar zijn.**

▶ **Gebruik alleen uw vingers om het touchscreen te bedienen.**

- ▶ **8.8.8.8 :** Linker display / Gewenste temperatuur in °C / CV-druk / storingscode
- ▶ **- :** - (min) toets
- ▶ **+** : + (plus) toets
- ▶ **!** : In bedrijf (brander is ingeschakeld)
- ▶ **•** : Power LED
- ▶ **⌂** : Tap bedrijf / Tapcomfort instelling / Temperatuur tapwater instelling
- ▶ **||||** : CV bedrijf / Instellen maximale CV temperatuur
- ▶ **⚙** : Service toets
- ▶ **↵** : Enter toets
- ▶ **8 :** Rechter display / bedrijfscode



Bedieningsdisplay met alle mogelijkheden

2.1 Het bedieningspaneel gebruiken

Tikken

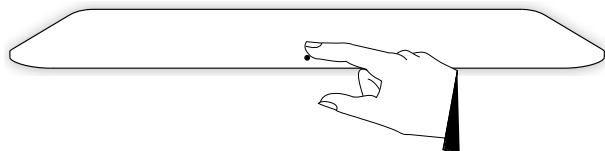

Aanraken en 2 seconden vasthouden

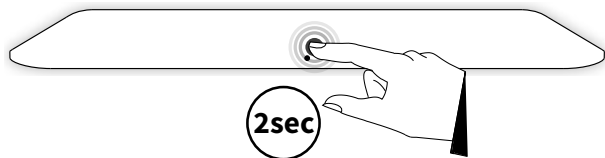

2.2 Bedrijfstoestanden

Het toestel kent een aantal bedijfstoestanden:

Het toestel is uitgeschakeld.

Het toestel is buiten bedrijf, maar is wel aangesloten op de netspanning. De display weergave in deze toestand wordt gekenmerkt door:

- ▶ Het tonen van de power LED. [•]
- ▶ Het tonen van de druk in de CV-installatie (in bar) op het linker display. [1.8]
- ▶ Het tonen van een streepje op het rechter display. [-]

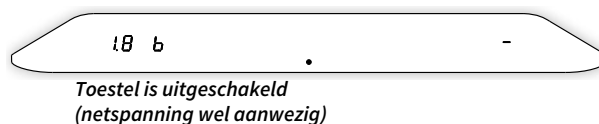

Het toestel is ingeschakeld en is gereed voor een warmtevraag.

Het toestel is ingeschakeld en is gereed voor het beantwoorden van een vraag naar of warm tapwater of warm CV water. De display weergave in deze toestand wordt gekenmerkt door:

- ▶ Het tonen van de power LED. Alle overige symbolen en waarden zijn gedoofd. [•]



Het toestel is in bedrijf en levert warm tapwater of warm CV water.

Het toestel is in bedrijf en levert warm tapwater of warm CV water. De display weergave wordt gekenmerkt door:

- ▶ Het tonen van de power LED. [•]
- ▶ Het tonen van de vlam. De brander is ingeschakeld. [🔥]



2.2.1 Toestel in- en uitschakelen

Het toestel kan worden ingeschakeld door net iets boven de power LED aan te raken en dit 2 seconden vast te houden.

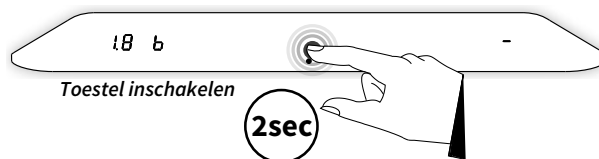

Wanneer het toestel ingeschakeld is kan deze worden uitgeschakeld door eveneens net iets boven de power LED aan te raken en dit 2 seconden vast te houden.

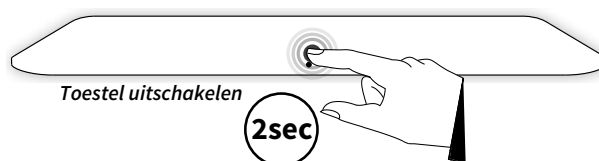

2.3 Instellingen wijzigen

Wanneer de steker in het stopcontact is gestoken en er netspanning aanwezig is zal het display in uitgeschakelde stand komen te staan. Van hieruit zijn een aantal instellingen te maken en/of te wijzigen. Schakel het toestel desgewenst in. Voor het maken/wijzigen van deze instellingen is het echter niet noodzakelijk om het toestel in te schakelen.

De structuur van de instellingen is opgebouwd uit verschillende menu's die via bepaalde toetsen (of toetsencombinaties) bereikbaar zijn.

De volgende menu's zijn zodoende beschikbaar:

► Hoofdmenu

Bovenliggend menu van waaruit alle andere menu's te bereiken zijn.

► Tapwater menu

Menu waarin een aantal tapwater gerelateerde instellingen te maken en/of te wijzigen zijn.



► CV menu

Menu waarin een aantal CV gerelateerde instellingen te maken en/of te wijzigen zijn.

2.3.1 Hoofdmenu

Het hoofdmenu is bereikbaar door net iets boven de power LED aan te tikken. Het hoofdmenu is op te vragen bij zowel een ingeschakeld als een uitgeschakeld toestel.

De volgende toetsen zullen oplichten:

- Het tapwater symbool 
- Het CV symbool 
- Het service symbool 

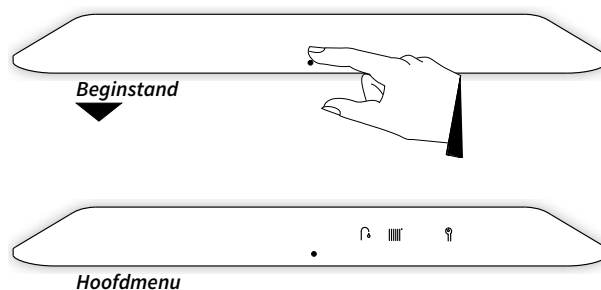





2.3.2 Tapwater menu



Het tapwater menu kent 2 instellingen en is bereikbaar door vanuit het hoofdmenu op het tapwater symbool  te tikken. Via het tapwater menu

- is de tapwater temperatuur te wijzigen
- is de tapcomfortfunctie te wijzigen





De volgende toetsen zullen oplichten:

- Het min symbool 
- Het plus symbool 
- Het enter symbool 

Het CV symbool  zal doven.

Het linker display zal oplichten en zal bij tikken op het tapwater symbool  de actuele tapwatertemperatuur weergeven. Door nogmaals op het tapwater symbool  te tikken kan worden gewisseld tussen “wijzigen tapwater temperatuur” en “wijzigen tapcomfortfunctie”.

Om de tapwater temperatuur te wijzigen:

1. Tik op de tapwater toets . De ingestelde temperatuur wordt op het linker display getoond.
2. Stel m.b.v. de plus  en min  toetsen de gewenste temperatuur in (bijvoorbeeld 55°C).
3. Tik op de Enter toets  om te bevestigen (of wacht 30 seconden). Een **P** verschijnt op het rechter display (alle overige toetsen doven), waarmee de instelling opgeslagen is.
4. Het display keert terug naar het hoofdmenu.

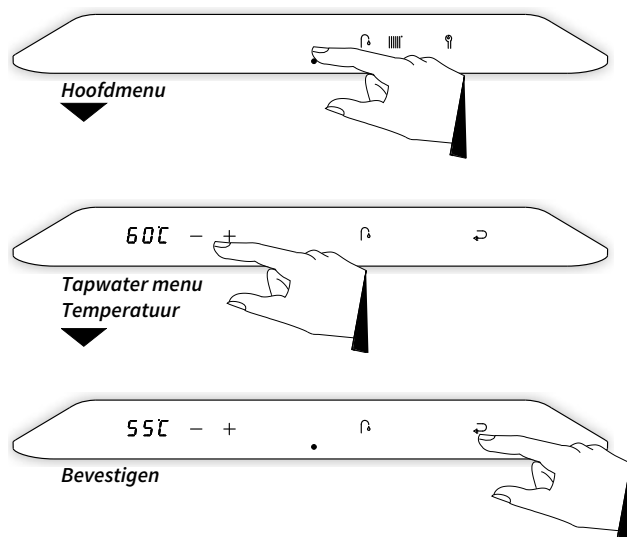

Ten behoeve van een snelle levering van warm tapwater is er een tapcomfortfunctie ingebouwd. Deze kent de volgende standen:

► **On:**

De tapcomfortfunctie is continu ingeschakeld. Het toestel levert altijd direct warm tapwater.



► **Eco:**

De tapcomfortfunctie van het toestel is zelflerend. Het toestel zal zich aanpassen aan het gebruikspatroon van het warm tapwater. Hierdoor zal de warmtewisselaar gedurende de nacht, of bij lange afwezigheid, niet op temperatuur gehouden worden.

► **Off:**

De warmtewisselaar wordt niet warm gehouden waardoor de levering van warm tapwater enigszins vertraagd is. Als er geen behoefte is aan snelle levering van warm tapwater, kan de tapcomfortfunctie uitgeschakeld worden.

Om de tapcomfortfunctie te wijzigen:

1. Tik 2x op de tapwater toets . De ingestelde tapcomfort instelling wordt op het linker display getoond.
2. Stel m.b.v. de plus + en min - toetsen de gewenste tapcomfort stand in (bijvoorbeeld ECO).
3. Tik op de Enter toets  om te bevestigen (of wacht 30 seconden). Een P verschijnt op het rechter display (alle overige toetsen doven), waarmee de instelling opgeslagen is.
4. Het display keert terug naar het hoofdmenu.

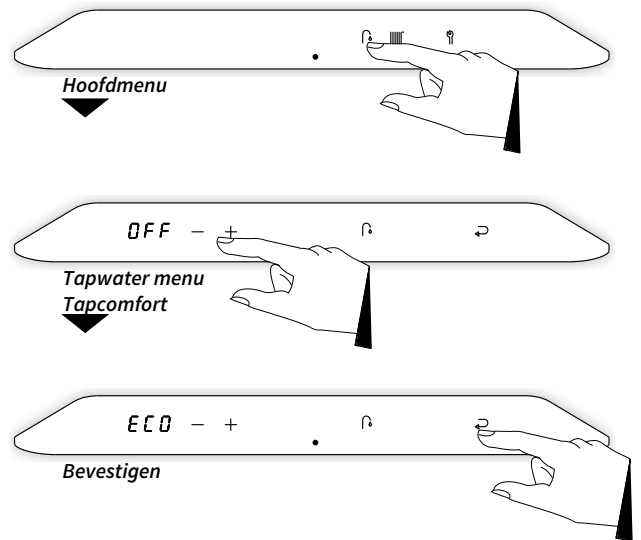

2.3.3 CV menu

Het CV menu is bereikbaar door vanuit het hoofdmenu op het CV symbool  te tikken. Via het CV menu is de maximale temperatuur van het CV water te wijzigen.



De volgende toetsen zullen oplichten:

- Het min symbool -
- Het plus symbool +
- Het enter symbool 

Het tapwater symbool  en het service symbool  zullen doven.

Het linker display zal oplichten en zal de actuele temperatuur van het CV water weergeven.

Om de temperatuur van het CV water te wijzigen:

1. Tik op de CV toets . De ingestelde temperatuur van het CV water wordt op het linker display getoond.
2. Stel m.b.v. de plus + en min - toetsen de gewenste temperatuur in (bijvoorbeeld 60°C).
3. Tik op de Enter toets  om te bevestigen (of wacht 30 seconden). Een P verschijnt op het rechter display (alle overige toetsen doven), waarmee de instelling opgeslagen is.
4. Het display keert terug naar het hoofdmenu.

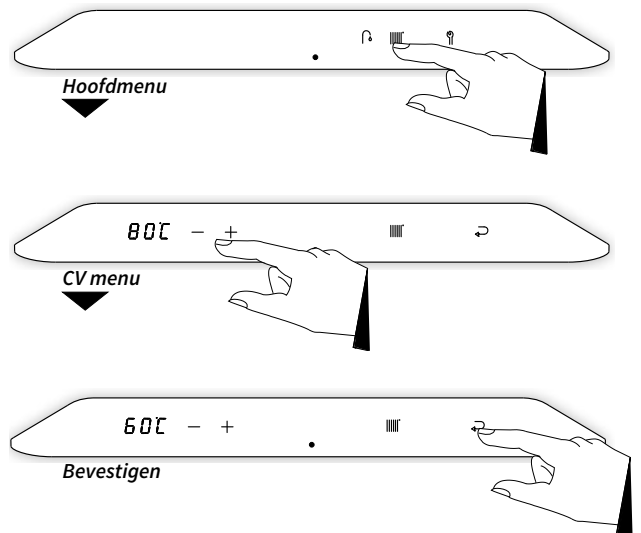

3 VULLEN EN ONTLUCHTEN VAN TOESTEL EN INSTALLATIE

3.1 Vullen en ontluchten van de CV installatie

Om een goede werking van de CV installatie te garanderen dient de druk in de (koude) installatie zich tussen 1 en 2 bar te bevinden. De druk is af te lezen op het linker display ingeval het toestel uitgeschakeld is (zie **§2.2**). Indien de druk tijdens CV bedrijf lager wordt dan 0,5 bar, zal dit knipperend op het display worden weergegeven en zal de werking van het toestel beperkt worden om schade aan het toestel te voorkomen. Wanneer de druk te laag is dient de installatie bijgevuld te worden.

Ga als volgt te werk:

- ▶ Schakel het toestel uit door het bedieningspaneel net iets boven de power LED aan te raken en dit 2 seconden vast te houden. Het linker display toont de CV druk, het rechter display toont een streepje.
- ▶ Wacht tot de installatie is afgekoeld.
- ▶ Verwijder de afdekdop van de vul-/aftapkraan.
- ▶ Sluit de vulslang aan op de waterkraan en vul deze met water tot er zich geen lucht meer in de slang bevindt.
- ▶ Sluit de andere aansluiting van de vulslang aan op de vul-/aftapkraan.
- ▶ Draai de vul-/aftapkraan open.
- ▶ Vul de installatie met schoon drinkwater tot de druk zich tussen 1,5 en 2 bar bevindt.
- ▶ Sluit de waterkraan en de vul-/aftapkraan. Verwijder de slang nog niet.
- ▶ Ontlucht de installatie en het toestel. De installatie kan via de ontluchtungskraantjes op de radiatoren en/of een ontluchter in de leidingen ontlucht worden. Het ontluchtingspunt van het toestel bevindt zich boven op het toestel.
- ▶ Controleer of de druk zich na het ontluchten nog steeds tussen de 1,5 en 2 bar bevindt. Is de druk te ver gedaald, herhaal dan de voorgaande procedure.
- ▶ Verwijder de vulslang. Hier kan wat water bij vrijkomen.
- ▶ Plaats de afdekdop van de vul-/aftapkraan terug.
- ▶ Schakel het toestel in door het bedieningspaneel net iets boven de power LED aan te raken en dit 2 seconden vast te houden.



▶ **In het geval er meerdere malen per jaar bijgevuld moet worden, waarschuw dan uw installateur. Er is dan mogelijk sprake van lekkage.**

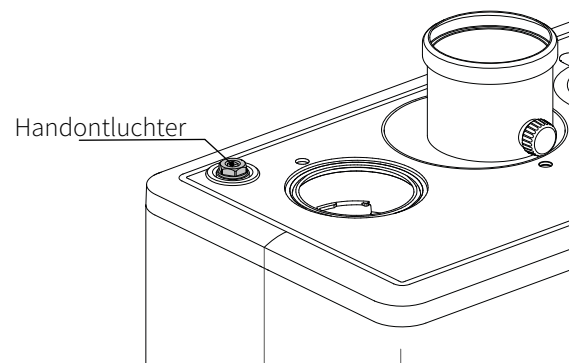
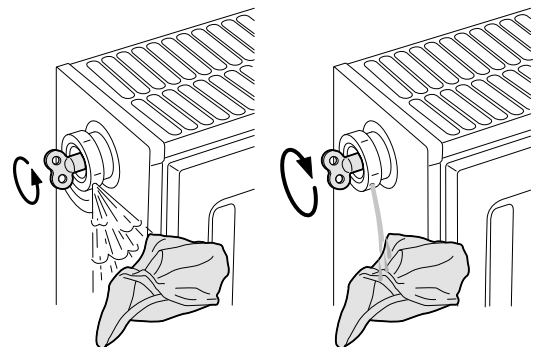
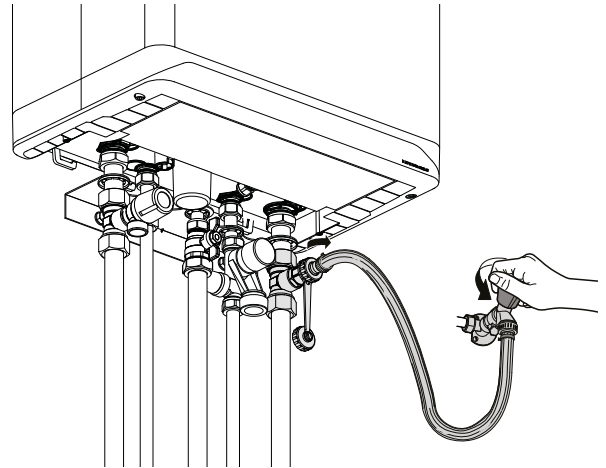

4 VORSTBEVEILIGING

Om bevroering van de condensafvoerleiding te voorkomen, dient het toestel in een vorstvrije ruimte geïnstalleerd te worden. Het toestel is voorzien van een vorstbeveiliging die, zolang de netspanning en de gasvoorziening aanwezig zijn, de CV pomp en zo nodig de brander inschakelt als de temperatuur van de warmtewisselaar te ver daalt.

Opmerking: Indien een (externe) vorstthermostaat in de installatie is aangebracht en op het toestel is aangesloten, is deze niet actief als het toestel op het bedieningsdisplay is uitgeschakeld (zie **§2.2**).

5 ONDERHOUD

Het toestel kan met een vochtige doek gereinigd worden. Gebruik geen agressieve of schurende schoonmaak- of oplosmiddelen. Het toestel en de installatie dienen elk jaar door een erkend installateur gecontroleerd en zo nodig gereinigd te worden. Dit geldt eveneens voor de rookgasafvoer- en luchttoevoerleiding.

6 STORINGEN EN RESET

Indien zich de volgende eenvoudige storingen aan het toestel voordoen, kunnen deze als volgt opgelost worden.

De CV installatie wordt niet of onvoldoende warm:

- ▶ Verhoog de ingestelde temperatuur van de kamerthermostaat.
- ▶ Open de radiatorkranen.
- ▶ Stel de CV watertemperatuur hoger in, zie **§2.3.3**.
- ▶ Ontlucht de installatie en controleer de CV druk.

Het tapwater wordt niet of onvoldoende warm:

- ▶ De CV druk is te laag (wordt knipperend weergegeven op het display).
- ▶ De tapdrempel wordt niet gehaald. Zet de warmwaterkraan verder open.
- ▶ Stel de tapwatertemperatuur hoger in, zie **§2.3.2**.

Het linker display geeft code F004 weer (service symbool knippert):

- ▶ De brander ontsteekt niet. Controleer of de gaskraan is geopend. Is dat het geval, reset dan het toestel. Indien de storing aanwezig blijft, raadpleeg dan uw installateur.



- ▶ **Raadpleeg altijd uw installateur bij herhaaldelijk optreden van deze of andere storingen.**

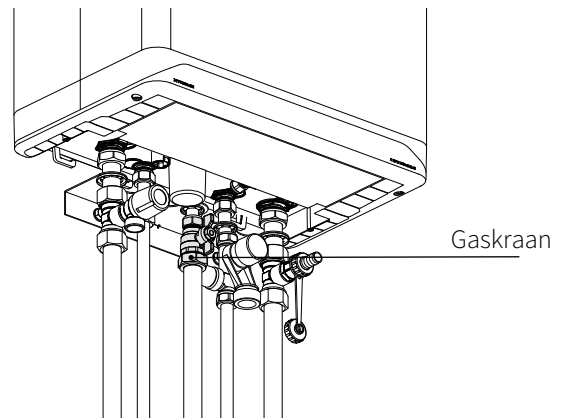

Storingscode opvragen

Als de branderautomaat een storing detecteert, wordt dit weergegeven middels een knipperend service symbool  op het display. Op het linker display wordt gedurende 30 seconden een storingscode weergegeven, bijvoorbeeld **F004**. Daarna zal het linker display doven. Het service symbool  blijft knipperen.

De storingscode is weer op te vragen door op het knipperende service symbool  te tikken.

Toestel resetten

Het toestel is te resetten door de knipperende service  toets aan te raken en deze 2 seconden vast te houden. Het toestel zal dan opnieuw gestart worden.

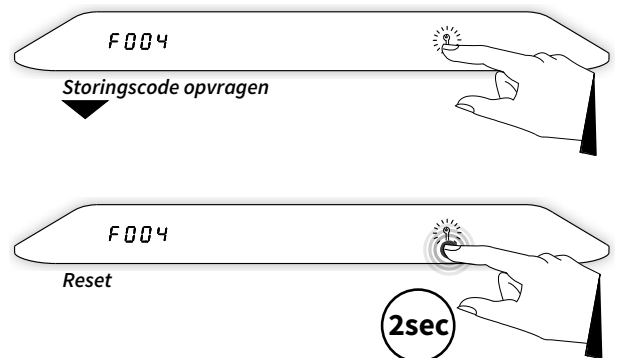

7 NOTIFICATIES

Naast storingscodes kan de branderautomaat ook notificaties weergeven op het display. Notificaties worden getoond indien er zich ergens in het systeem een afwijking voordoet die niet van invloed is op de vitale werking van het systeem. Notificaties verdwijnen indien het systeem de afwijking kan herstellen. Bij herhaaldelijk terugkeren van een notificatie dient een installateur geraadpleegd te worden.

De volgende notificaties worden onderscheiden:

Notificatie	Omschrijving	Mogelijke oorzaak / oplossing
N030	Tapvraag is geblokkeerd.	▶ Waarschuw uw installateur bij herhaaldelijk terugkeren.
N152	Rookgassensor fout.	▶ Waarschuw uw installateur bij herhaaldelijk terugkeren.
N202	Brander uitgeschakeld.	▶ Waarschuw uw installateur bij herhaaldelijk terugkeren.
N245	Ventilator toerental aangepast.	▶ Waarschuw uw installateur bij herhaaldelijk terugkeren.

Intergas Verwarming BV

Europark Allee 2
Postbus 6
7740 AA Coevorden
Tel: 088 878 8500
info@intergas.nl
www.intergas.nl



84008402

INTERGAS®